

# Betjeningsvejledning for aftrækstumbler til ejendomme og industri

---



# SCHULTHESS



Følg sikkerhedsanvisninger!



Tumbler tages først i brug efter  
gennemlæsning af denne vejledning!



Produkt-nr.

8320.1

Instruktions-nr.

636 486.AA

## Spirit topLine

## TA 8320

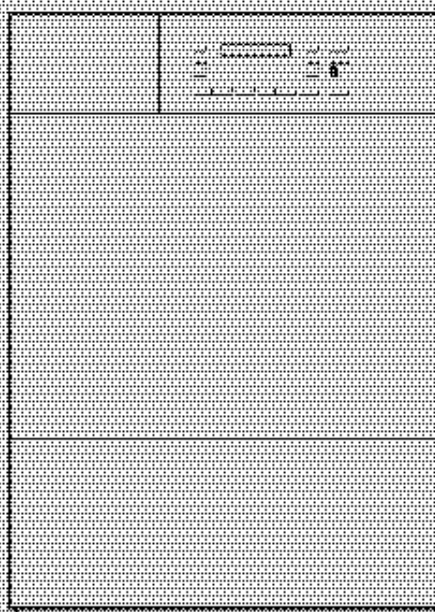

WT09

### EG-Konformitätserklärung

Hersteller: Schulthess Maschinen AG  
 Adresse: Landstrasse 37  
 CH-8633 Wülflingen

Erklärt hiermit, dass die Wäschebelüfter der nachstehenden Typen:

Typen:	Spirit TopLine TA 8326	Spirit TopLine TC 8330
Prod.-Nr.	8326.1..X	8330.1..X

- konform sind mit den einschlägigen Bestimmungen der **Maschinenrichtlinie 2006/42/EG**
- konform sind mit den einschlägigen Bestimmungen folgender weiterer EU-Richtlinien  
**Elektromagnetische Verträglichkeit 2004/108/EG**

Wülflingen, Dezember 2009

Schulthess Maschinen AG

O. Danzelli  
 Leiter Technik und Vertrieb

H.-P. Cadonna  
 Produktmanager

### Déclaration CE de conformité

Fabricant: Schulthess Maschinen AG  
 Adresse: Landstrasse 37  
 CH-8633 Wülflingen

Déclare d'après que les modèles:

Type:	Spirit TopLine TA 8326	Spirit TopLine TC 8330
N° prod.	8326.1..X	8330.1..X

- sont conformes aux dispositions à ce sujet de la **Directive Machine 2006/42/CE**
- sont conformes aux dispositions des Directives Européennes relatives **Compatibilité électromagnétique 2004/108/CE**

Wülflingen, Décembre 2009

Schulthess Maschinen AG

O. Danzelli  
 Directeur Technique & Développement

H.-P. Cadonna  
 Product Manager

### Dichiarazione di conformità CE

Il produttore: Schulthess Maschinen AG  
 Indirizzo: Landstrasse 37  
 CH-8633 Wülflingen

Dichiaro con il presente documento che le asciugatrici:

Tipi	Spirit TopLine TA 8326	Spirit TopLine TC 8330
N° prod.	8326.1..X	8330.1..X

- sono conformi alle relative disposizioni della **Directive macchine 2006/42/CE**
- sono conformi alle relative disposizioni delle seguenti ulteriori Directive dell'UE  
**Compatibilità elettromagnetica 2004/108/CE**

Wülflingen, Dicembre 2009

Schulthess Maschinen AG

O. Danzelli  
 Director Technical & Support

H.-P. Cadonna  
 Product Manager

### EC Declaration of conformity

Manufacturer: Schulthess Maschinen AG  
 Address: Landstrasse 37  
 CH-8633 Wülflingen

Herby declare that the dryers:

Type:	Spirit TopLine TA 8326	Spirit TopLine TC 8330
Prod. No.	8326.1..X	8330.1..X

- are in conformity with the relevant provisions of the **Machinery Directive 2006/42/EC**
- are in conformity with the provisions of the following other EC-Directives  
**Electromagnetic compatibility 2004/108/EC**

Wülflingen, December 2009

Schulthess Maschinen AG

O. Danzelli  
 Manager Technical & Development

H.-P. Cadonna  
 Product Manager

## Kære kunde

---

Tillykke med Deres nye SANIVA/Schulthess tørretumbler.

Deres nye tørretumbler er et resultat af mange års udviklingsarbejde. De højeste kvalitetsstandarder både med hensyn til udvikling og fremstilling garanterer en lang levetid.

Tumblerens koncept opfylder alle nuværende og fremtidige krav til moderne behandling af vasketøj. Samtidig får De med denne tumbler et stort og individuelt programvalg.

Lavt energiforbrug og kort tørretid gør, at tørretumbleren er meget økonomisk i brug.

Gennemlæs venligst brugsvejledningen omhyggeligt for fuldt ud at kunne udnytte alle muligheder og fordele af Deres nye tørretumbler.

Vær især opmærksom på afsnittet «Sikkerhedsanvisninger».

Vi håber, at De bliver tilfreds med Deres nye SANIVA/Schulthess tørretumbler.

Med venlig hilsen  
SANIVA Vaskerimaskiner A/S



## Indholdsfortegnelse

Avendte symboler	6	Rengøring og vedligeholdelse	
Bortskaffelsesråd		▶ Rensning af fugtighedssensor	15
▶ Den nye maskines emballage	6	▶ Rensning af filterholder	15
▶ Bortskaffelse af gammel maskine	6	▶ Rensning af tumbleren	15
Sikkerhedsanvisninger		Kontantkort	
▶ Generelle sikkerhedsanvisninger	6	▶ Indsættelse af kontantkort	16
▶ Før ibrugtagning	6	▶ Udtagning af kontantkort	16
▶ Bemærkninger til tørring	6/7	▶ Valg af tørreprogram	16
▶ Bemærkninger til transport	7	▶ Tekst i display under programforløb	16
Således tørrer De korrekt og miljørigtigt		▶ Program slut	16
▶ Vasketøj sorteres	7	▶ Genpostering	16
▶ Ifyldning	7	▶ Overførsel af restbeløb	16
▶ Tips til tørring	7	Fejl	
▶ Tekstiler, der IKKE tåler tørring i tumbler	7	▶ Fejlmeddelelser i display	16/17
Beskrivelse af maskinen		▶ Udbedring af fejl	17
▶ Betjening og display	8	Kundeservice	
▶ Programtaster	8	▶ Produkt- og maskin-nr.	18
Ibrugtagning		Garanti	18
▶ Forberedelse	9	Noter	19
▶ Åbning af dør	9		
▶ Lukning af dør	9		
Tørring			
▶ Programoversigt	10/11		
▶ Tørring	12		
▷ Valg af standardprogram	12		
▷ Valg af specialprogram	12		
▷ Valg af ekstra funktion	12		
▷ Ændring af program før programstart	12		
▷ Ifyldning af tøj	12		
▷ Start program	12		
▷ Programforløb / programstatus	12		
▷ Ifyldning af ekstra tøj	12		
▷ Afbrydelse af program	12		
▷ Program slut	12/13		
▷ Udtagning af tøj	13		
▷ Rensning af filter	13		
▷ Slukning af maskine	13		
Ekstra funktioner			
▶ Strygefrit	13		
▶ Blandet tøj	13		
▶ Valg af tid	13		
▶ Skånetørring	13		
▶ Ilgang	13		
Grundindstillinger			
▷ Tørringsgrad	14		
▷ Anti-krøl	14		
▷ Indstilling af tid	14		
▷ Sprog	14		
▶ Yderligere grundindstillinger			
▷ Børnesikring	14		
▷ Tasthukommelse	14		
▷ Nedsat strømforsyning	14		
▷ LCD lysstyrke	14		
▷ LCD kontrast	15		
▷ Alarmtone-lydstyrke	15		
▷ Standby-funktion	15		
▷ Optisk interface	15		
▷ Fejlsprog	15		

## Anvendte symboler

-  betyder sikkerhedsanvisninger og advarsler
- ▶ angiver de arbejdsgange, der skal udføres efter hinanden
- Generelle nyttige anvisninger

## Bortskaffelsesråd

### Emballage fra den nye maskine

Sørg for korrekt bortskaffelse af emballagen.

-  Emballage er ikke legetøj.

Ved bearbejdning og genanvendelse spares råmaterialer samt affaldsmængden reduceres.

Emballagen kan returneres til forhandler eller leverandør.

Alle anvendte emballagematerialer er nedbrydelige i miljøet og kan genbruges. Kartonen består af 80% til 100% genbrugspapir.

Træmaterialer er ikke behandlet med kemikalier. Plastikovertrækket er lavet af polyethylen (PE), sikkerhedstapen af polypropylen (PP). Disse materialer er rene kulbrinteforbindelser og kan genanvendes.

### Bortskaffelse af gammel maskine



-  Udtjente maskiner skal gøres ubrugelige:

Efter at stikket er trukket ud eller den elektriske forbindelse er afbrudt af en elektriker, gennemskæres el-kabler eller fjernes helt. Dørlåsen ødelægges eller fjernes, således at legende børn ikke kan lukke sig selv inde og dermed udsættes for fare.

Komponenter fra den gamle maskine må ikke genanvendes.

Den gamle maskine indeholder værdifulde råmaterialer, som kan genbruges.







Sørg for, at den gamle maskine bortskaffes sikkerhedsmæssigt korrekt.

-  De bør ikke opbevare den gamle maskine, ej heller bortskaffe den via den almindelige renovation.  Adresser på opsamlingssteder eller genbrugsstationer fås hos de lokale kommunale myndigheder. På denne måde hjælper De med en miljømæssig korrekt bortskaffelse samt genbrug.



## Sikkerhedsanvisninger

-  Denne maskine opfylder de gældende sikkerhedsregler for elektriske apparater. Den er ikke egnet til benyttelse af personer (inkl. børn) med nedsatte psykiske, motoriske eller mentale evner. Gennemlæs venligst omhyggeligt sikkerhedsanvisningerne i denne vejledning samt den tilhørende opstillingsvejledning.





### Generelle sikkerhedsanvisninger:





-  Undlad at kravle op på maskinen.
-  Undlad at sidde på, læne eller hvile Dem på lugen. (Maskinen kan vælte!)
-  Maskinen må aldrig sprøjtes over med vand, ej heller rengøres med en damprensemaskine.
-  Benyttes maskinen ikke i længere tid, skal strømmen til den afbrydes.
-  Stik må kun berøres med tørre hænder. Træk kun i stik, aldrig i kablet.
-  Reparationer må kun udføres af uddannede fagfolk og defekte dele må kun udskiftes med originale Schulthess reservedele.
- Ukorrekte reparationer kan forårsage betydelig materiel skade samt udgøre en fare for brugeren. Ændringer på maskinen er kun tilladt ifølge aftale med leverandøren.
-  Vaskemidler samt skyllemiddel opbevares utilgængeligt for børn.

### Bemærk venligst før ibrugtagning:

-  Gennemlæs omhyggeligt det vedlagte trykte materiale, før De tager Deres tørretumbler i brug. Her vil De finde vigtige informationer vedrørende maskinens installation, brug og sikkerhed. Det trykte materiale bør opbevares på et sikkert sted til brug for andre brugere og kommende ejere.
-  Maskinen må kun opstilles af uddannede fagfolk i henhold til installationsvejledningen. En maskine med synlige skader må ikke tilsluttes.
-  Området omkring tumbleren skal holdes fri for fnug.

### Bemærk venligst ved tørring:

-  Før tørreprogrammet startes, bør De sikre Dem, at der ikke befinder sig fremmedlegemer eller indespærrede dyr i tromlen.
-  Tør kun rent tøj i tumbleren.
-  Tumbleren må ikke benyttes, når der har været anvendt kemikalier til rensning. Tøj, der er tilsmudset af spiseolie, acetone, alkohol, benzin, petroleum, kerosin, pletfjerner, terpentiner, voks eller voksfjerner, bør vaskes i varmt vand med tilsætning af ekstra sæbe, før det tørres i tumbleren.
-  Genstande som skumgummi (Latex-skumgummi), badehætter, vandtætte tekstiler, tøj med gummi samt hovedpuder med skumgummifyld bør ikke tørres i tumbleren.

-  Skullemiddel og lignende produkter bør anvendes efter disses anvisninger.
-  En tørring bør altid afsluttes med korrekt afkølingstrin, således at tøjet forbliver ved en temperatur, som ikke beskadiger dette. Hvis tørringen afbrydes før tiden uden afkøling, bør tøjet hurtigt tages ud og bredes ud, således at varmen kan komme ud af tøjet. Vær opmærksom på, at tøjet på grund af dets temperatur og fugtighed kan forårsage forbrændinger ved kontakt med huden. Sørg derfor for at beskytte hænderne.
-  Hold husdyr væk fra maskinen.
-  Maskinen må udelukkende benyttes til tørring af tekstiler.
-  Undlad at række ind i den roterende tromle efter endt tørring.

Bemærk ved transport:

-  Forsigtig ved transport af maskinen! (Risiko for at komme til skade!) Løft ikke maskinen i de fremskudte dele!

## Således tørrer De korrekt og miljørigtigt

### Sortering af vasketøj

Husk at se på tørre-symbolerne i tøjet.



Tørring med normal temperatur.



Tørring med lav temperatur.



Må ikke tørres i tumbler.

Der må kun tørres tøj i tumbleren, der er vasket i vand. For at opnå et ensartet tørreresultat, bør tøjet sorteres efter stoftype og ønsket tørreresultat.



### Ifyldning

- Den billigste og mest miljøvenlige brug af tumbleren opnås ved at ifylde den maksimale tøjmængde. (Se kapitel «Programoversigt»)
- Den maksimale ifyldningsmængde må ikke overskrides, da overfyldning resulterer i et dårligt tørreresultat samt at tøjet krøller.
- Tøjet centrifugeres grundigt enten i vaskemaskine eller centrifuge, før det tørres. Jo højere centrifugeringshastighed, jo kortere tørretid og jo lavere elforbrug.
- Strygefrit tøj bør også centrifugeres.

### Tips til tørring

- Luk lynlåse, hægter og tryklåse. Dyne- og pudebetræk knappes. Løse bæltter etc. bindes sammen.
- Strygefrit tøj bør tages ud af maskinen i let fugtig tilstand (vælg tørreprogram «Let tørt») og lad det tørre færdigt i luften. Ved overtørring kan tøjet krølle.
- Ilæg tøjet godt løsnet ind i tromlen, store og små stykker tøj blandet.
- Tøj af forskellig slags stof, som efter tørring endnu er fugtigt, kan eftertørres i programmet «Tidstørring».
- Strikkede tekstiler kan krympe noget ved tørring. Brug aldrig programmet «Ekstratørt»  til disse.
- Sarte stoffer som silke og syntetiske gardiner må kun tørres med specialprogrammet «Syntetisk»: Risiko for, at tøjet krøller!
- Uld og tøj med indhold af uld må kun tørres med specialprogrammet «Uld finish»: Risiko for sammenfiltring!
- Hvis kun et enkelt stykke tøj skal tørres, tørres det mere ensartet, hvis De kommer flere stykker tøj i tromlen som ballast f.eks. to (tørre) frottéhåndklæder.

### Disse tekstiler må ikke tørres i tumbleren:

- Drivvåd tøj: Spild af energi! (Centrifuger tøj en gang til.)
-  Tøj, der er behandlet med opløsningsmidler, f.eks. pletfjerner eller rensbenzin, må ikke tørres i tumbleren (Risiko for eksplosion!).
-  Tekstiler, der indeholder skumgummi eller hårlak, neglelakfjerner eller lignende midler, må ikke tørres i tumbleren (Risiko for brand!).

## Beskrivelse af maskinen

### Betjeningspanel og display

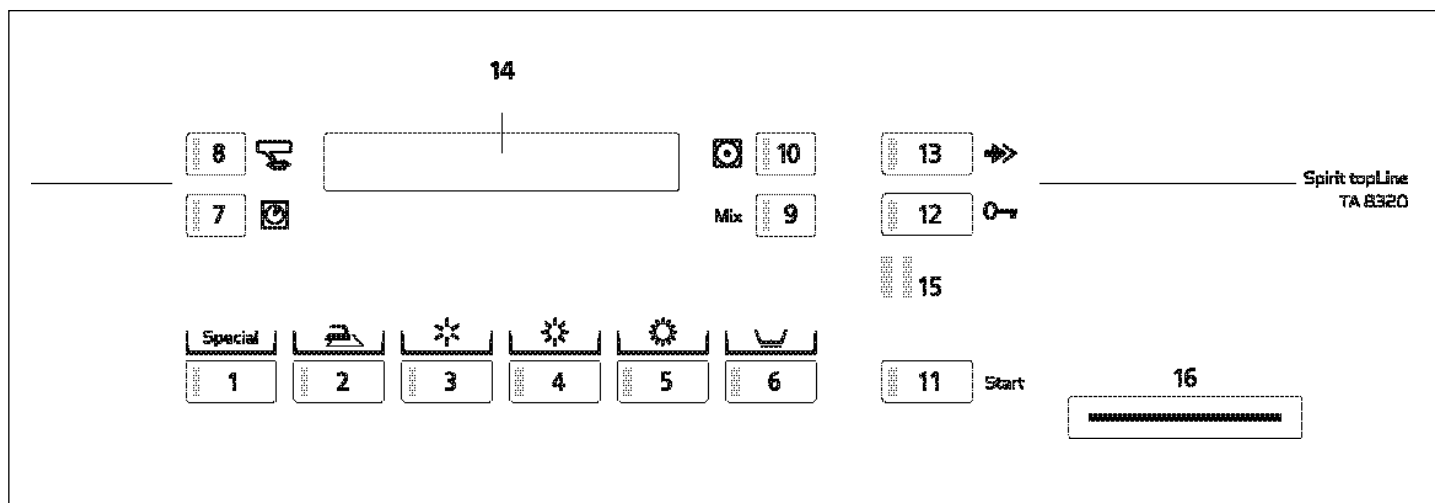

### Programmer

- 1 Specialprogrammer
- 2 Strygefrit
- 3 Let tørt
- 4 Skånstørt
- 5 Ekstra tørt

### Ekstra funktioner

- 6 Strygefrit
- 10 Skånetørring
- 7 Tidstørring
- 9 Blandet tøj
- 8 Sprogvalg
- 11 Programstart
- 12 Åbning af dør
- 13 Ilgang

### Meddelelser

- 14 Meddelelser i display

### Interfaces

- 15 SCS-Schulthess Control System (PC-Interface til kundeservice)
- 16 Sprække til kontantkort (Option)

Betjeningspanel samt display

Filter

Ifyldningslåge

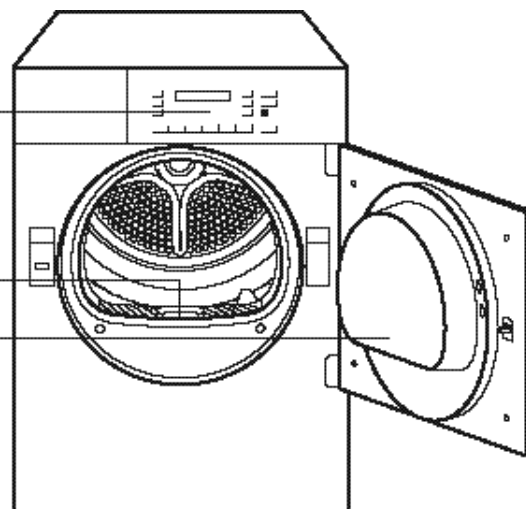



## Ibrugtagning

---

-  Maskinen installeres i henhold til installationsvejledningen.  
Før maskinen tages i brug første gang, bør tromlen tørres med en fugtig klud.

### Forberedelse

Følgende bør kontrolleres:

- ▶ Fnugfilter er isat (se kapitel «Tørring, rensning af filter»).
- ▶ Stikket er sat i eller vægkontakt tændt.

Maskinen er klar til brug, når alle kontrollamper lyser eller er gået over på standby.

Hvis en kontrollampe lyser konstant, gøres følgende:

- ▶ Tryk på startknap.
- ▶ Tryk på ilgangsknap til «Program slut». Vent til kontrollampen blinker og tryk på «Åbn dør».

### Åbning af dør



- ▶ Tryk på tasten «Åbn dør».
- Døren springer op.
- ▶ Bemærk: Døren springer kun op, hvis hovedkontakten er tændt. Skulle der ikke være nogen strøm, før døren åbnes, kan døren åbnes manuelt med et kort tryk på ydersiden af døren i højde med dørlåsen.
- Tromlebelysning tændes, når døren åbnes.

### Lukning af dør

















- ▶ Luk døren ved at presse den i, indtil De kan høre låsen klikke på plads.

-  Sørg for, at intet tøj sætter sig fast mellem tumbler og dør, når døren lukkes.

Hvis døren ikke er lukket korrekt, forhindrer en sikkerhedskontakt, at maskinen kan starte.



























# Programoversigt

 Læg altid mærke til plejesymbolerne i tøjet.

Pleje-symbol	Maks. tøj-mængde	Textiler/Tøjtype	Programmer Tørningsgrad	Taster til programvalg	Centrifugeret i vaskemaskine ved omdr./min.	Strømforbrug ca. kWh	Ca. tid i min.	
<b>Koge- og kulørt tøj af bomuld eller linned</b>								
	7 kg	<ul style="list-style-type: none"> <li>● Sengelinned, duge og håndklæder, T-Shirts, polobluser, arbejdstøj</li> <li>● T-Shirts, polobluser, kjoler, benklæder, arbejdstøj, undertøj</li> <li>● Frotté-, viskestykker og håndklæder, sengelinned, undertøj, bomuldsokker</li> <li>● Frottébadekåber og frottésengtøj</li> <li>● Ikke undertøj og sokker</li> </ul>	Strygetørt Lettørt Skabstørt Ekstra tørt	   	1400 1200 1400 1200 1400 1200 1400 4,2	2,4 2,9 3,0 3,5 3,3 3,9 3,6 50	30 35 36 41 41 47 45	
<b>Strygefrit tøj af syntetiske eller blandingsstoffer samt strygefrit bomuld f.eks. viskose, polyæster etc.</b>								
	3,5 kg	<ul style="list-style-type: none"> <li>● Benklæder, kjoler, nederdele, skjorter</li> <li>● Benklæder, kjoler, nederdele, skjorter, bluser, korsetter, leggins, sportstøj med højt indhold af syntetiske stoffer</li> <li>● Skjorter, bluser, sportstøj, sengelinned og duge, træningstøj</li> <li>● Anorakker, tæpper</li> </ul>	Strygetørt Lettørt Skabstørt Ekstra tørt	   	800 600 800 600 800 600	0,9 1,1 1,1 1,3 1,3 1,6 1,7 1,9	18 22 23 27 27 31 33 39	
<b>Blandet tøj af bomuld og strygefri tekstiler</b>								
	3,5 kg	<ul style="list-style-type: none"> <li>● Benklæder, kjoler, nederdele, skjorter</li> <li>● Benklæder, kjoler, nederdele, skjorter, bluser, leggins, sportstøj med højt indhold af syntetiske stoffer</li> <li>● Skjorter, bluser, sportstøj, sengelinned og duge, træningstøj</li> <li>● Anorakker, tæpper</li> </ul>	Strygetørt Lettørt Skabstørt Ekstratørt	   	800 600 800 600 800 600	1,4 1,7 1,9 2,2 2,0 2,3 2,3 2,7	26 31 30 35 36 42 44 52	
		Ved temperaturfølsomme tekstiler tryk desuden på tasterne «Skånetørring» !						
De anførte forbrugsværdier er retningsgivende værdier, som blev opnået under normale forhold. Svingninger op til 10% er mulige. Ved maskiner med nedsat strømtilførsel, forlænges programtiderne tilsvarende.								

# Programoversigt

 Læg altid mærke til plejesymbolerne i tøjet

Pleje-symbol	Maks. tøj-mængde	Tekstiler/tøjtype	Programmer	Programmer Tørringsgrad	Taster til programvalg	Centrifugeret i vaskemaskine ved omdr./min.	Strømforbrug ca. kWh	Tid ca. min.
<b>Specialprogrammer</b>								
	7 kg	● Sengelinned	► Lagner, stiklagner, dynebetræk, pudebetræk osv. af bomuld. Dyne- og pudeutræk knappes.	Sengelinned Skabstørt	1x 	max. 1400	3,8	51
	7 kg	● Frotté	► Frottéhåndklæder, badehåndklæder, badekåber osv. af bomuld.	Frotté Skabstørt	2x 	max. 1400	3,9	45
	1,5 kg	● Opfriskning	► Tøjet bliver luftet uden at tilføre ekstra temperatur.	Opfriskning Tidstørring kold 20-90 min.	3x  + 			
	7 kg	● Koge- og kulørt-tøj	► Tøjet tørres i den indprogrammerede tid, uden at kontrollere restfugtigheden.	Tidstørring varm 20-150 min.	4x  + 			
	3,5 kg	● Strygefit	► Tøjet tørres i den indprogrammerede tid, uden at kontrollere restfugtigheden.	Tidstørring varm 20-150 min.	4x  +  + 			
	3,5 kg	● Skjorter/bluser	► Skjorter og bluser tørres til «Strygetørt». Programmet reducerer krøddannelse, skåner tøjet og letter strygingen.	Skjorter/bluser Strygetørt	5x 	400	1,9	20
	4,5 kg	● Jeans	► Jeans bliver helt tørre.	Jeans Skabstørt	6x 	800 600	3,8 4,4	69 82
	2,3 kg	● Syntetisk tøj	► Til tørring af silke, finvask, dameundertøj, gardiner o.a.	Syntetisk Skabstørt	7x 	200	2,0	74
	3,5 kg	● Uld, der tåler maskinvask	► Tøjet bliver låddent, men ikke tørt. Udtag tøjet direkte efter programslut og læg det ud på et frottéhåndklæde.	Uld finish Låddent-tørt (kun let tørret)	8x 	800	0,1	5
	2,3 kg	● Udenørs beklædning	► Til tørring af udenørs beklædning, dumjækker, osv.	Udenørs Skabstørt	9x 	600	1,9	62
	2,3 kg	● Imprægnering	► Efter imprægnering i vaskemaskinen er det en god idé at fastgøre imprægneringen i tøjet.	Imprægnering Ekstra tørt	10x 	600	1,8	59
			Ved temperaturfølsomme tekstiler tryk også på tasten «Skånetørt» !					
			De anførte forbrugsværdier samt programvarighed er retningsgivende værdier, som blev opnået under normale forhold. Svingninger op til 10% er mulige. Ved maskiner med nedsat strømtilførsel, forlænges programtiderne tilsvarende.					

## Vælg standardprogram

Det elektroniske scanneprogram kontrollerer løbende tøjets aktuelle fugtighed og afslutter automatisk programmet, når den indstillede tørringsgrad er opnået.

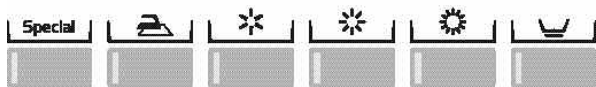

- ▶ Tryk på tasten ud for den ønskede tørringsgrad.
- Kontrollampen for det valgte program lyser.
- ▶ Til strygefrie tekstiler vælges ekstrafunktionen «Strygefri» .
- ▶ Til blandet tøj vælges ekstrafunktionen «Blandet tøj».

## Vælg specialprogram

Med specialprogrammerne kan tekstiler tørres helt korrekt.

Tryk gentagne gange på , indtil det ønskede program vises på displayet (se programoversigt).

## Vælg ekstrafunktioner

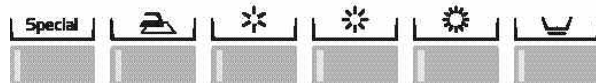
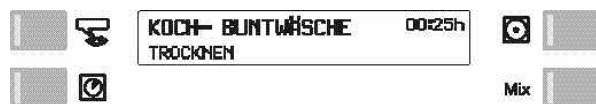

Ved at vælge én eller flere ekstrafunktioner kan tørreprogrammet skræddersys til netop Deres vasketøj (se kapitel «Ekstrafunktioner»).

## Ændring af program før programstart

- ▶ Tryk igen på den ønskede programtast.
- Alle kontrollamper for de ekstrafunktioner, der kan vælges, lyser igen og alle indstillinger er slettet.
- ▶ Vælg eventuelt ekstrafunktion.

## Ifyldning af tøj

Kun tøj, der er vasket i vand, må lægges i tumbleren.

- ▶ Læg tøjet godt løsnet i tromlen, store og små stykker blandet.

## Start program



- ▶ Tryk på startknappen.
- Kontrollampen lyser og programmet starter automatisk.

Med aktiv børnesikring:

- ▶ Hold startknappen nede og aktivér ilgangsknappen.

## Programforløb / Programstatus

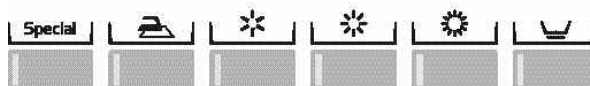

- ▶ Ved de fugtighedsstyrede programmer kontrolleres tøjets fugtighed løbende via et elektronisk scanneprogram.

- ▶ Resttiden vises i displayet.

Denne resttid genberegnes flere gange under tørringen, programslut varierer derfor med få minutter.

- ▶ Ved tidsprogrammer vises resttiden lige ind til programslut.

## Ifyldning af ekstra tøj

Er til enhver tid mulig.



- ▶ Tryk på knappen til åbning af dør.

- Tromlen stopper.

- ▶ Ilæg tøjet.

- ▶ Luk døren.

- ▶ Tryk på startknappen.

Med aktiv børnesikring:

- ▶ Hold start- og ilgangsknap nede samtidigt.

- Tørringen fortsætter.

## Afbrydelse af program



- ▶ Afbryd program ved at trykke flere gange på ilgangsknappen, indtil «Program slut» vises på display.

Med aktiv børnesikring:

- ▶ Hold startknappen nede.

- ▶ Tryk samtidig på ilgangsknappen.

## Program slut

Program slut vises med meddelelsen 00:00h, i displayet vises «Program slut» samt en blinkende kontrollampe.

- Der lyder et signal (kun hvis alarmtone er aktiveret).

- Efter programmet er slut, kører tromlen rundt med korte mellemrum, således at tøjet ikke krøller (kun hvis anti-krøl-funktionen er tilsluttet, i 30-60 minutter). Tøjet bør udtages senest på dette tidspunkt.

#### Udtagning af vasketøj



- ▶ Tryk på knappen til åbning af dør.
- Der kommer lys i tromlen.
- ▶ Udtag tøjet.
- ▶ Rens filtret.

#### Rensning af filter

Tøj afgiver fibre ved brug (tøjfibre), som frigøres under tørring og samler sig i filtret på indersiden af døren. Derfor skal filtret renses efter hver tørring.

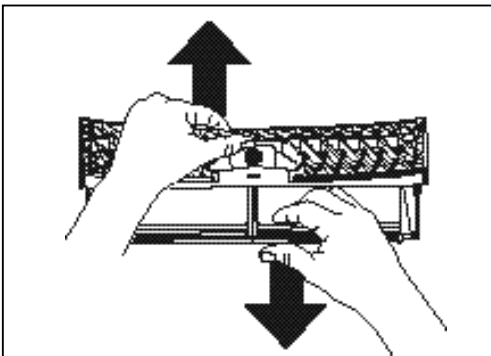
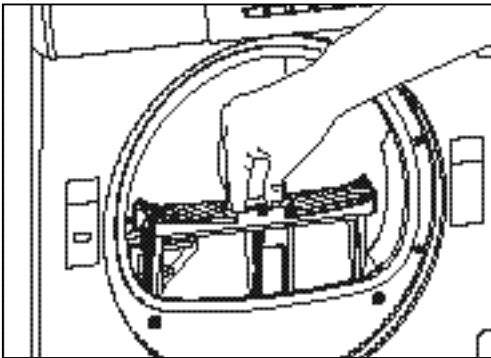

1. Tryk på knappen «Åbn dør».
2. Tag filtret ud og klap det op.
3. Stryg med hånden over filtret og fjern på denne måde fnugget.

Det kan dog forekomme, at et ordentligt rensede filter kan være stoppet på grund af en fin, usynlig belægning i filtermaskerne.

Hold filtret med fladen op ad og hæld noget vand over det. Kan vandet ikke trænge igennem, rens da filtret med en børste under rindende vand.

#### Sluk maskinen

- ▶ Luk døren.
- ▶ Sluk på vægkontakten.
- Hvis der ikke er en vægkontakt, slukker displayet automatisk efter 4 min., og tumbleren går på standby. (Kun hvis standby-funktion er tilsluttet.)

## Ekstra funktioner

---

Ved at vælge én eller flere ekstra funktioner kan De indstille tørreprogrammet til at passe til netop Deres tøj. Disse ekstra funktioner er kun aktive for dette ene tørreprogram.

### Strygefrit



Til strygefri tekstiler af syntetisk eller blandet stof samt strygefrit bomuld.

### Blandet tøj



Til blandet tøj, hvor der både er strygefri tekstiler af syntetisk eller blandet stof samt bomuld.

### Valg af tid



Hvis De i specialprogrammerne har valgt et tidsstyret tørreprogram, kan De med tasten «Tidsvalg» bestemme varigheden af programmet.

Den tørretid, der skal indstilles, bestemmes af hvilket tøj, der skal tørres, hvor meget samt fugtighedsgraden.

► Tryk på programtasten.

● Kontrollampen «Tidsvalg» blinker og den kortest mulige tørretid vises.

► Vælg tørretid ved at trykke på tasten «Tidsvalg» igen.

### Skånetørring



Ved sarte tekstiler kan der trykkes på tasten «Skånetørring». Temperaturen reduceres.

### Ilgang



Programmet kan forkortes eller afbrydes ved at trykke på ilgangsknappen.

## Grundindstillinger

Maskinen har en grundindstilling fra fabrikken. Denne kan tilpasses individuelle behov enten ved idriftsættelse eller senere.

Grundindstillingerne kan kun ændres, hvis der ikke kører et tørreprogram. For at ændre en grundindstilling holdes altid først programtasten nede og derefter trykkes der på ilgangsknappen. De pågældende funktioner vises i displayet. Når programtasten holdes nede og der trykkes flere gange på ilgangsknappen  ændres meddelelsen.

Grundindstillingerne på Deres maskine kan være spærret. Funktionerne indstilling af ur og sprog er dog tilgængelige.

Eksempel:

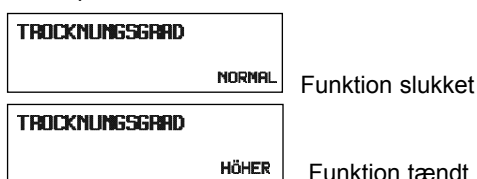

Tørringsgrad (fra fabrikken NORMAL)

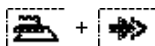

Er tørringsgraden «HØJERE» valgt, bliver tøjet i de fugtighedsstyrede programmer «Skabstørt» und «Extratørt» noget mere tørt.

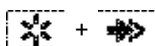

Anti-krøl (fra fabrikken 30MIN)

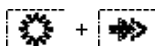

Når funktionen er tændt, begynder anti-krølfasen i slutningen af programmet og varer maks. 60 min.

Indstilling af ur (ur er ikke indstillet fra fabrikken)



Med tasten  indstilles timerne og med tasten  minutterne.

Sprog (fra fabrikken TYSK)



For at ændre sprog tryk da flere gange på sprogvælgstasten  eller



Denne indstilling gælder midlertidigt for det valgte program og går efter nogle minutter efter programslut tilbage til udgangspunktet. (Se kapitel «Udvidede grundindstillinger/Sprog»).

## Udvidede grundindstillinger



- ▶ Ved at trykke samtidigt på disse tre taster, vises de udvidede grundindstillinger.
- ▶ Ved gentaget tryk på  -tasten vises de udvidede grundindstillinger.
- ▶ Ved at trykke på  -tasten kan indstillingerne ændres.
- ▶ Ved at trykke på  -tasten afsluttes visningen af indstillingerne.

Børnesikring (fra fabrikken OFF)

Vælg «Udvidede grundindstillinger»!

Børnesikringen skal forhindre små børn i at starte, ændre eller slette et program ved et uheld.

Start et program med tilsluttet børnesikring:

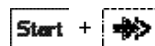

Hold startknappen nede og tryk på ilgangsknappen.

Lagring af taster (fra fabrikken OFF)

Vælg «Udvidede grundindstillinger»!

Når tast-lagingsfunktionen er tændt, lagres det sidst udførte specialprogram og vises ved næste tryk på  -tasten igen som det første på displayet. Ved at trykke på tasten igen kan de følgende programmer vælges efter hinanden.

Et hyppigt benyttet specialprogram kan således vælges med et enkelt tryk på en tast.

Når funktionen er tændt, vises som det første programmet «Sengelinned».

Lavere strømtilføsel (fra fabrikken OFF)

Vælg «Udvidede grundindstillinger»!

Ved lavere tilslutningsspænding forlænges programtiderne tilsvarende.

Off = 400V 3N ~ 5,9kW / 10AT  
 On = 400V 2N ~ 4,4kW / 10AT  
 On = 230V 1N ~ 2,2kW / 10AT  
 On = 230V 1N ~ 3,7kW / 16AT

LCD lysstyrke (fra fabrikken 150)

Vælg «Udvidede grundindstillinger»!

Med  -tasten kan lysstyrken på skriften på displayet ændres.

LCD kontrast (fra fabrikken 26)

Vælg «Udvidede grundindstillinger»!

Med  -tasten kan kontrasten på displayet ændres.

### Alarmlydstyrke (fra fabrikken LYDSTYRKE 2)

Vælg «Udvidede grundindstillinger»!

Når alarmløden er tilkoblet, lyder der ved programafslutning et signal med regelmæssige mellemrum.

Lydstyrken kan indstilles på tre trin:

Off

Lydstyrke 1

Lydstyrke 2

Lydstyrke 3

### Standby-funktion (fra fabrikken ON)

Vælg «Udvidede grundindstillinger»!

Når standby-funktionen er tilsluttet, slår styringen over på energi-spare-tilstand, hvis der ikke kører et tørreprogram. Alle display er mørke.



### Optisk interface (fra fabrikken OFF)

Vælg «Udvidede grundindstillinger»!

Når det optiske interface (SCS) er tilsluttet, kan kundeservice kommunikere med maskinen via en pc.

### Sprog (fra fabrikken TYSK)

Vælg «Udvidede grundindstillinger»!

Vælges med sprogtast  eller tasterne  og  midlertidigt et andet sprog, ændres indstillingen 4 minutter efter programslut, i standby eller efter længere tids stilstand tilbage til det fra fabrikken indstillede sprog.

## Rengøring og vedligeholdelse

### Rensning af fugtighedssensor

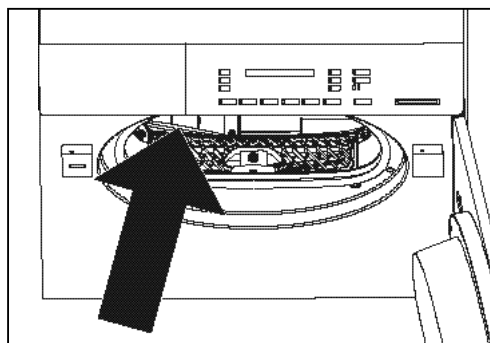

Efter længere tids drift kan der på tromlens frontunderside dannes fine aflejringer (kalk, skyllemiddel) på de to aflange fugtighedssensorer.

Ved fugtighedsstyrede programmer kan dette resultere i, at det ønskede tørreresultat ikke opnås. Tør aflejringerne af med en klud opvredet i eddike.

### Rensning af filter

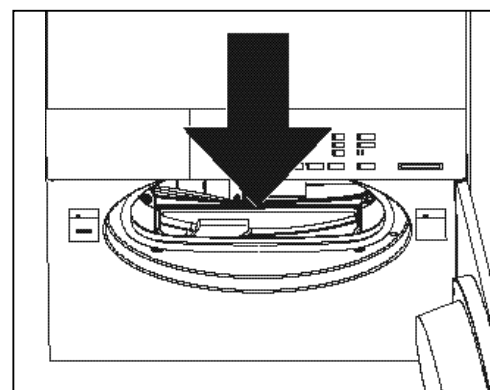

1. Fra tid til anden er det nødvendigt også at fjerne fnug, der har samlet sig inde i filterholderen. Hertil bruges en støvsuger eller en pensel.
2. Støvsugerrør eller pensel føres hen til fnugfilteråbningen. Fjern fnugget omhyggeligt.
3. Sæt filter korrekt på igen.
4. Luk døren.



## Rengøring af maskinen

- ⚠ Før rengørings- og vedligeholdelsesarbejder bør De sikre Dem, at strømforsyningen er afbrudt.
- ⚠ Maskinen må ikke oversprøjtes med vand, ej heller rengøres med damp.
- ⚠ Brug aldrig opløsningsmidler! Disse midler kan skade maskindele, udvikle giftige dampe og udgøre en eksplosionsfare!

Kabinet samt betjeningsdele må kun rengøres med sæbevand eller med almindelige rengøringsmidler uden slibemiddel og opløsningsmidler.

## Kontantkort

### Indsæt kontantkort

Indsæt kontantkortet med ▲-symboler op ad. I displayet vises efter hinanden kortets «Saldo», «Akontobeløb», der fratrækkes samt «Ny saldo». Et eventuelt tilgodehavende modregnes.

### Udtag kontantkort

#### Vælg tørreprogram og start

- ▶ Vælg tørreprogram
- ▶ Vælg ekstrafunktioner
- ▶ Start program

### Meddelelser under programforløb



Mens tørreprogrammet kører, vises skiftevis programtrin samt restbeløb.

### Programafslutning

Når tørreprogrammet er slut, lagres restbeløbet i maskinen på det pågældende kontantkort. Dette tilgodehavende modregnes ved næste tørring. Programafslutningen vises ved tidsangivelsen 00:00h samt ved «Åbn dør».

### Tilbageførsel af tilgodehavende



- Tilbageførsel af tilgodehavende på kontantkort kan med fordel foretages, når vaskedagen er slut.
  - ▶ Indsæt kontantkort. I displayet vises den «Saldo», der er lagret på kortet.
  - ▶ Tilbageførsel ved at trykke på ilgangsknappen.
- I displayet vises efter hinanden «Tilgodehavende», som krediteres samt «Ny saldo».
- ▶ Udtag kontantkort.
- Der kan altid kun foretages tilbageførsel på det kontantkort, hvorfra beløbet oprindeligt blev trukket.

### Overførsel af restbeløb

Er restbeløbet på kontantkortet for lille til at udligne akontobeløbet, meldes dette med et fløjtesignal samt der vises «Saldo for lille». Ved at indsætte et andet kort kan differencen udlignes.

## Fejl

- ⚠ Reparationer, ændringer eller indgreb i elektriske maskiner må kun udføres af uddannede fagfolk. Ukorrekte reparationer kan medføre betydelige skader på maskinen samt udsætte brugeren for fare.
- ⚠ Ved reparationer må der kun isættes originale reservedele.

## Fejlmeldinger på displayet

Ved de følgende fejlmeddelelser kan programmet genstartes ved at trykke på startknappen, efter at fejlen er afhjulpet.

### «BØRNESIKRING AKTIV»

- ▶ Hold startknappen nede og tryk på ilgangsknappen. (se kapitel «Grundindstillinger»)

### «LUK DØREN»

- ▶ Dør trykkes i, til låsen lukker korrekt.

### «KONTROL AF VARMETRIN»

- ▶ Der lyder et signal og programmet kører videre. Fejlmeldingen «Kontrollér varmetrin» vises på display og bliver stående, til programmet er slut. Tryk én gang på startknappen og derefter flere gange på ilgangsknappen, indtil meddelelsen «Program slut» vises.
- ▶ Kontrollér, om alle temperaturkontakter er tændt. Tryk én gang med fingeren på alle 3 runde gummirør (se billede). Er problemet ikke løst efter at have trykket én gang på dem, kontakt da kundeservice.

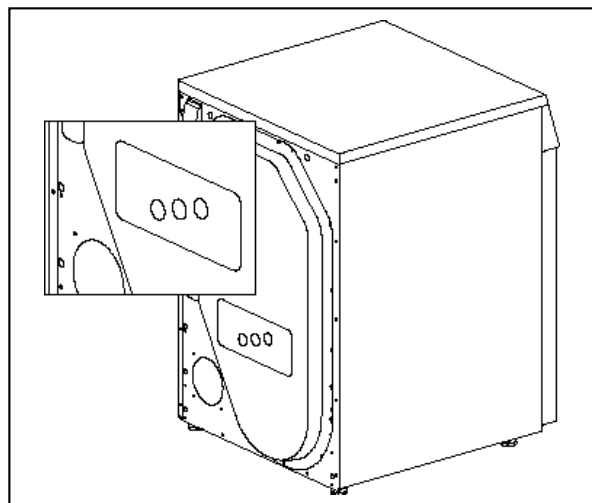

### Hvis maskinen viser fejl F- - :

- ▶ Afbryd programmet med ilgangsknappen og vælg et nyt program.

### Ved gentagen fejlmeddelelse:

- ▶ Strømtilførsel afbrydes i ca. 1 minut og tilsluttes igen (træk stikket ud eller sluk på vægkontakt).
- Maskinen er klar til brug igen, når kontrollamper for programmerne blinker.
- ▶ Vælg et nyt program.

### Hvis fejlen optræder igen:

- ▶ Notér fejlmeddelelsen.
- ▶ Træk stikket ud eller sluk på vægkontakt.
- ▶ Kontakt kundeservice.

## Fejlmeddelelser (kontantkort)

Nedennævnte fejlmeddelelser relaterer til kontantkortet.

«FORKERT KORTSIDE»

- Indsæt kontantkort med ▲-symbolet op ad.

«KORT TOMT»

- Benyt opladet kontantkort.

«KONTANTKORT UGYLDIGT»

- Det anvendte kontantkort er ikke tilladt.  
Den ansvarlige for vaskeriet underrettes.

«INDSÆT KONTANTKORT IGEN»

- Vent 5 sekunder til acontobeløbet er ajourført og den nye saldo på kortet vises.

## Afhjælpning af fejl

Små fejl, som man selv kan afhjælppe:

Maskinen starter ikke, efter der er trykket på en programtast:

- Kontrollér, om der er tændt på vægkontakten og stikket er sat i.
- Kontrollér, om alle sikringer er intakte eller den automatiske sikkerhedsfrakobling er aktiveret.

Displayet er mørkt:

- Maskinen står i standby. Ingen fejl, tryk på en tast for at få maskinen i drift.

Maskinen starter ikke:

- Der er ikke trykket på startknappen.
- Starttidspunkt er indstillet. Starter først efter udløb af det indtastede starttidspunkt.

Maskine starter ikke, display forbliver mørkt, selv om der er trykket på en programknap:

- Kontrollér, om der er tændt på vægkontakten og stikket er sat i maskinen.
- Kontrollér, om alle sikringer er intakte eller er udløst.
- Strømafbrydelse. Sæt tumbleren i gang efter denne afbrydelse.

Det ønskede tørreresultat blev ikke opnået:

Varmt tøj føles fugtigere, end det i virkeligheden er! Lad tøjet køle af uden for tumbleren.

Hvis det stadig er for fugtigt:

- Rens filter (se kapitel «Tørring, Rensning af filter»).
- Sæt tørregraden op.  
(se kapitel «Grundindstillinger»)
- Rens fugtighedssensor (se kapitel «Rensning og vedligeholdelse»)

Et enkelt stykke tøj tørres ikke godt nok:

- Hvis et enkelt stykke tøj skal tørres, bør det tørres sammen med noget andet tøj, f.eks. to (tørre) frottéhåndklæder.

For længe om at tørre tøjet:

- Rens filter (se kapitel «Tørring, Rensning af filter»).
- Strømodfald.

Tøjet bliver ikke tørt ved den højeste mulige indstilling:

- For meget tøj i tromlen. (Se kapitel «Programoversigt»)
- Tøj ikke centrifugeret tilstrækkeligt.
- Rum er ikke tilstrækkeligt ventileret (åbn dør og vinduer).
- Filter tilstoppet af fnug (se kapitel «Tørring, Rensning af filter»).

- Kontrollér, om aftrækskanalen er tilstoppet.
- Kontrollér, om længder og tværsnit på rør er i overstemmelse med installationsvejledningen.  
Tromlebelysning fungerer ikke:  
► Pære defekt. Af sikkerhedsgrunde må pæren kun udskiftes af kundeservice eller uddannede fagfolk.

Fugtighed i rummet stiger kraftigt:

- Rummet er ikke tilstrækkeligt ventileret. Sørg for tilstrækkelig ventilation i rummet.

Dør går ikke op:

- Skulle der ikke være nogen strøm, når dør skal åbnes, kan døren åbnes manuelt med et kort tryk på højde med dørlåsen.

Tøj havner inde i hinanden:

- Benyt specialprogram «Sengelinned» eller «Frotté».

## Kundeservice

Før De ringer til kundeservice, prøv da, om De eventuelt selv kan afhjælppe fejlen. (se kapitel «Fejl») Hvis De har brug for rådgivning, også i garantiperioden, skal De betale for montørens arbejds løn i denne forbindelse.



Hvis De ikke selv kan afhjælppe fejlen, træk da stikket ud og sluk på vægkontakten og ring til kundeservice. Hav venligst produkt- og maskinnummer parat til kundeservice. Disse angivelser står på typeskiltet på indersiden af lugen.

Notér her nedenfor numrene på Deres maskine.

Produkt-nr. \_\_\_\_\_

Maskin-nr. \_\_\_\_\_

## Garanti

1 år.



## Contents

Used symbols	48
Waste disposal advice	
▶ Packaging from your new machine	48
▶ Disposal of your old machine	48
Safety information	
▶ General safety information	48
▶ Observe before start-up	48
▶ Observe when drying	48/49
▶ When transporting your machine	49
How to dry correctly and environmentally friendly	
▶ Sorting the laundry	49
▶ Load	49
▶ Tips for drying	49
▶ Do not dry the following fabrics in the machine	49
Machine description	
▶ Control and display area	50
▶ Programme buttons	50
Start up	
▶ Preparation	51
▶ Opening the door	51
▶ Closing the door	51
Drying	
▶ Programme survey	52/53
▶ Drying	54
▷ Selecting standard programme	54
▷ Selecting special programme	54
▷ Selecting additional functions	54
▷ Changing the programme before the start	54
▷ Adding laundry	54
▷ Starting the programme	54
▷ Programme progress/Programme status	54
▷ Adding more laundry	54
▷ Interrupting the programme	54
▷ Programme end	54
▷ Removing the laundry	55
▷ Cleaning the filter	55
▷ Switching off the machine	55
Additional functions	
▶ Easy care	55
▶ Mixed laundry	55
▶ Time selection	55
▶ Gentle drying	55
▶ Fast forward	55
Basic settings	
▷ Drying level	56
▷ Crease protection	56
▷ Time	56
▷ Language	56
▶ Extended basic settings	
▷ Child lock	56
▷ Button memory	56
▷ Reduced mains power	56
▷ LCD Brightness	56
▷ LCD Contrast	56
▷ Summer noise level	57

▷ Standby function	57
▷ Optical interface	57
▷ Default language	57
Cleaning and Maintenance	
▶ Cleaning the moisture sensor	57
▶ Cleaning filter support	57
▶ Cleaning the machine	57
Cash Card	
▶ Inserting the Cash Card	58
▶ Removing the Cash Card	58
▶ Selecting the drying programme	58
▶ Displays during the programme sequence	58
▶ Programme end	58
▶ Re-crediting	58
▶ Transferring remaining values	58
Problems	
▶ Error messages on the display	58/59
▶ Troubleshooting	59
Customer services	
▶ Product and serial numbers	59
Guarantee	59

## Inhaltsverzeichnis deutsch

▶ Siehe Seite	3
---------------	---



## Sommaire français

▶ Voir page	19
-------------	----

## Sommario italiano

▶ Vedere pagina	33
-----------------	----

## Used symbols

-  Safety information and warnings
-  indicates work steps which must be executed one after the other
-  enumerations, general useful hints



## Waste Disposal Advice

### Packaging from your new machine

Dispose of all packaging materials properly.

-  Packaging materials are not toys.  
Processing and reuse saves raw materials and reduces waste volumes.  
The packaging can be returned to the retailer or supplier.  
All packaging materials used are environmentally friendly and reusable. All card is made of 80-100% recycled paper.  
Wood is not chemically treated. Films are made of polyethylene (PE), banding is made of polypropylene (PP). These materials are pure hydrocarbon compounds and are recyclable.







### Disposal of your old machine

-  Worn out machines should be made unusable:  
After unplugging the machine or after an electrician has removed the connection, cut through and remove the mains cable. Destroy or remove the door lock so that playing children cannot become locked in and put their lives at risk.  
Components from your old machine must not be re-used.  
The old machine contains valuable materials which should be sent for recycling.  
Please ensure that your old machine is disposed of properly.
-  Please do not keep your old machine and under no circumstances dispose of it in your normal waste.  Additional information on the recycling of this product can be obtained from your commune, your waste disposal contractor or the shop in which you bought the product.  
In this way you can help to ensure environmentally friendly disposal and/or recycling methods.



## Safety Information

-  This machine meets the stringent safety regulations for electronic devices. It is not intended for use by persons (including children) with reduced physical, sensory or mental capabilities, or lack of experience and knowledge. Please observe the safety instructions in these operating instructions and the appurtenant mounting instructions.





### General safety information:

-  Do not climb on the machine.
-  Do not sit, lean or support yourself on the loading door (it could tip!).
-  Under no circumstances spray the machine with water or clean it with a steam cleaner.
-  If the appliance is not used for a longer period of time, it must be disconnected from the power supply.
-  Touch the power plug with dry hands only. Only pull the plug, do not pull the cable.
-  Repair work may only be executed by qualified and trained personnel and defective components may only be replaced with original spare parts by Schulthess.  
Incorrect repairs may cause considerable damage and risks to the user. Modifications to the appliance are only admissible after consultation with the manufacturer.
-  Detergents and laundry care agents must be kept out of children's reach.

### Observe before start-up:

-  Read the enclosed documents carefully before using your dryer. They contain important information on the installation, use and safety of the machine. Keep the documents safe for other users or subsequent owners.
-  Have the machine installed according to the mounting instructions by qualified and trained personnel. Do not plug in a machine with visible damage.
-  The lint must not be allowed to accumulate around the tumble dryer.

### Observe when drying:

-  Before starting a drying programme make sure that there is no foreign body or maybe a trapped animal in the drum.
-  Dry clean laundry in the dryer only.
-  The tumbler dryer is not to be used if chemicals have been used for cleaning. Items that have been soiled with substances such as cooking oil, acetone, alcohol, petrol, kerosene, spot removers, turpentine, waxes and wax removers should be washed in hot water with an extra amount of detergent before being dried in the tumble dryer.
-  Items such as foam rubber (latex foam), shower caps, waterproof textiles, rubber backed articles and clothes or pillows fitted with foam rubber pads should not be dried in the tumble dryer.



## Machine description

### Control and display area

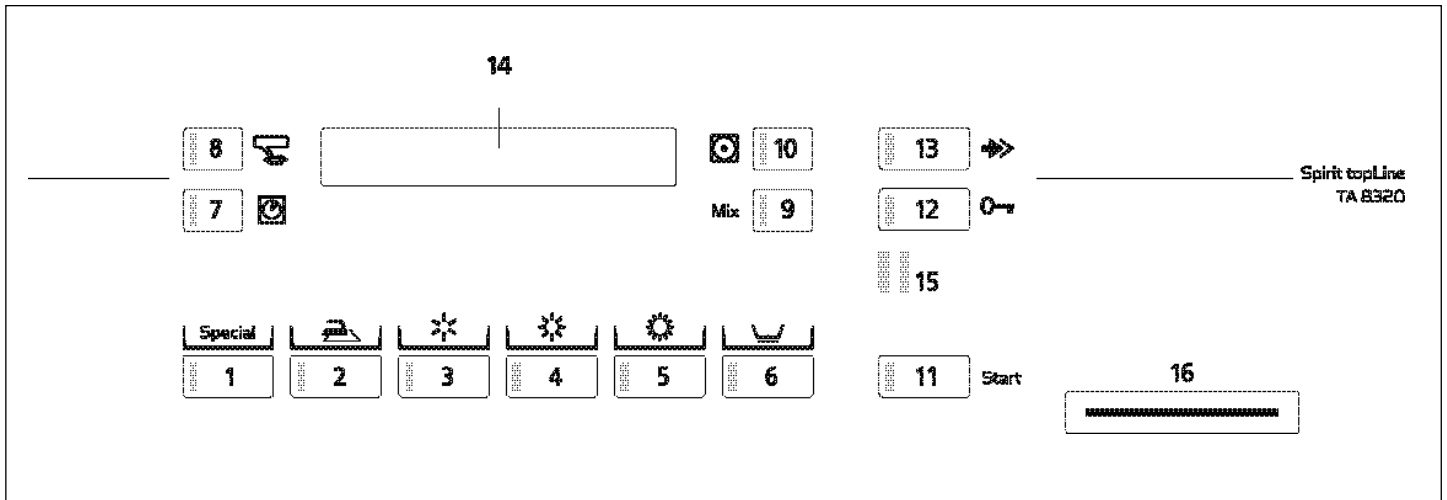

### Programmes

- 1 Special programmes
- 2 Iron dry
- 3 Light dry
- 4 Cabinet dry
- 5 Extra dry

### Displays

- 14 Display

### Interfaces

- 15 SCS-Schulthess Control System  
(PC interface for customer services)
- 16 Module opening for the cash card (Option)

### Additional functions

- 6 Easy care
- 10 Gentle drying
- 7 Time selection
- 9 Mixed laundry
- 8 Select-language
- 11 Programme start
- 12 Open door
- 13 Fast forward

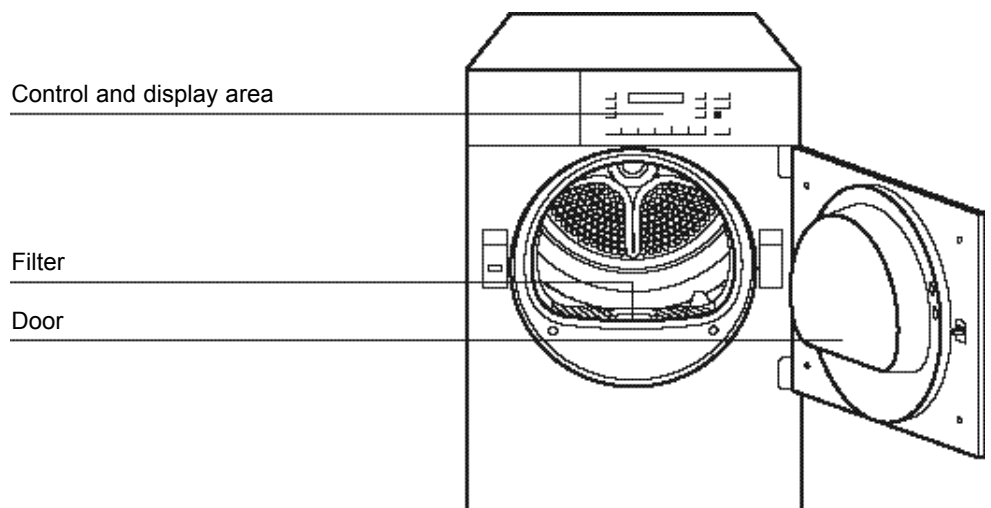

## Start-up

---

-  Install the machine according to the installation instructions.  
Before using the machine for the first time, wipe the inside of the drum with a damp cloth.

### Preparation

Check whether:

- ▶ The fluff filter is in place. (See chapter «Draining, Cleaning the filter»)
- ▶ The machine is plugged in or switched on at the wall.

The machine is ready for use if all the control lights are flashing or have gone out in sleep mode.

If one of the control lights stays on, proceed as follows:

- ▶ Press the «Start» button.
- ▶ With the fast forward button in the programme end position, press until the control light comes on. Wait until the control light flashes and press the «Open door» button.

### Open the door



- ▶ Press the «Open door» button.
  - The door pops open
- ▶ Caution: The door only pops open if the mains power supply is switched on. If there is no power to open the door, the door can be opened manually by pressing next to the lock.
  - The drum light comes on when the door is opened.

### Close the door

- ▶ Close the door by pushing it until the lock audibly engages.























Ensure when closing the door that no laundry gets shut in it.

If the door is not closed, the safety switch will prevent the machine from operating.



# Programme survey

























 Always check the care symbols on the fabrics

Care Symbol	Max. load	Textile/Wash Type	Programme drying target	Programme selection button	Spun in washing machine at rpm	Approx. power cons. kWh	Approx. duration Min.
<b>Boil and coloured wash, cotton or linen</b>							
	7 kg	<ul style="list-style-type: none"> <li>● Bed and table linen, towels, t-shirts, polo shirts, work wear</li> <li>● T-shirts, polo shirts, dresses, trousers, work wear, underwear</li> <li>● Flannels, tea towels and towels, bed linen, underwear, cotton socks</li> <li>● Towelling bathrobs and bed linen no underwear or socks</li> </ul>	<ul style="list-style-type: none"> <li>▲ for laundry to be ironed</li> <li>▲ for laundry which will not be ironed or only lightly ironed</li> <li>▲ for laundry which will not be ironed</li> <li>▲ for particularly thick or multilayered fabrics</li> </ul>	   	1400 1200 1400 1200 1400 1200 1400 1200	2,4 2,9 3,0 3,5 3,3 3,9 3,6 4,2	30 35 36 41 41 47 45 50
<b>Easy care (non-iron) laundry made of synthetic and mixed fibres and cotton with non-iron trim, e.g. viscose, cupro, modal, polyester</b>							
	3,5 kg	<ul style="list-style-type: none"> <li>● Trousers, dresses, skirts, shirts</li> <li>● Trousers, dresses, skirts, shirts, blouses, corsetry, leggings, sportswear with large proportion of synthetic fibres</li> <li>● Over shirts, blouses, sportswear, bed and table linen, tracksuits</li> <li>● Anoraks, covers</li> </ul>	<ul style="list-style-type: none"> <li>▲ for laundry to be ironed</li> <li>▲ for laundry which will not be ironed or only lightly ironed</li> <li>▲ for laundry which will not be ironed</li> <li>▲ for particularly thick or multilayered fabrics</li> </ul>	 +   +   +   + 	800 600 800 600 800 600 800 600	0,9 1,1 1,1 1,3 1,3 1,6 1,7 1,9	18 22 23 27 27 31 33 39
<b>Mixed laundry made of cotton and easy care fibres</b>							
	3,5 kg	<ul style="list-style-type: none"> <li>● Trousers, dresses, skirts, shirts</li> <li>● Trousers, dresses, skirts, shirts, blouses, corsetry, leggings, sportswear with large proportion of synthetic fibres</li> <li>● Over shirts, blouses, sportswear, bed and table linen, tracksuits</li> <li>● Anoraks, covers</li> </ul>	<ul style="list-style-type: none"> <li>▲ for laundry to be ironed</li> <li>▲ for laundry which will not be ironed or only lightly ironed</li> <li>▲ for laundry which will not be ironed</li> <li>▲ for particularly thick or multilayered fabrics</li> </ul>	 + <b>Mix</b>  + <b>Mix</b>  + <b>Mix</b>  + <b>Mix</b>	800 600 800 600 800 600 800 600	1,4 1,7 1,9 2,2 2,0 2,3 2,3 2,7	26 31 30 35 36 42 44 52
		For temperature sensitive fabrics press the additional «Gentle Drying» button!					

The power consumption values and programme durations given are guidelines determined under standard conditions. Fluctuations of up to 10% are possible. The programme will be correspondingly longer for machines with reduced mains power.

# Programme survey

 Always check the care symbols on the fabrics

Care Symbol	Max. load	Textile/Wash Type	Programme drying target	Programme selection button	Spun in washing machine at rpm	Approx. power cons. kWh	Approx. duration Min.
<b>Special programmes</b>							
	7 kg	● Bed linen ▶ Cotton sheets, stretch-fit sheets, duvet covers, pillowcases etc. Please button up duvet covers and pillowcases.	Cabinet dry	Bed 	1x	max. 1400	3,8
	7 kg	● Terry towels ▶ Cotton terry towelling, bath towels, bathrobes etc.	Terry towels Cabinet dry	 2x	max. 1400	3,9	45
	1,5 kg	● Reconditioning ▶ The laundry is aired without adding additional temperature.	Reconditioning Time drying cold 20-90min.	 3x + 			
	7 kg	● Boil and coloured wash ▶ The laundry is dried for the set time period without checking the residual moisture.	Time drying warm 20-150min.	 4x + 			
	3,5 kg	● Easy care ▶ The laundry is dried for the set time period without checking the residual moisture.	Time drying warm 20-150min.	 4x +  + 			
	3,5 kg	● Shirts/blouses ▶ Shirts and blouses are dried «Iron dry». The programme reduces creasing, is gentle to the laundry and facilitates ironing.	Shirts/blouses Iron dry	 5x	400	1,9	20
	4,5 kg	● Jeans ▶ Jeans are dried completely.	Jeans Cabinet dry	 6x	800 600	3,8 4,4	69 82
	2,3 kg	● Synthetics ▶ Drying of silk, delicates, lingerie, curtains and the likes.	Synthetics Cabinet dry	 7x	200	2,0	74
	3,5 kg	● Machine-washable wool ▶ The laundry becomes more fluffy, but is not dried. Remove the laundry immediately after the programme has ended and place it on a flat terry towel for drying.	Wool finish Tumble Dry (only part-dried)	 8x	800	0,1	5
	2,3 kg	● Outdoor clothing ▶ To dry outdoor clothing, down jackets, etc.	Outdoor Cabinet dry	 9x	600	1,9	62
	2,3 kg	● Impregnation ▶ After impregnation in the washing machine, we recommend to fix the impregnation in the laundry.	Impregnation Extra-dry	 10x	600	1,8	59
		For temperature-sensitive fabrics press the additional «Gentle-Drying»-button!					

The power consumption values and programme durations given are guidelines determined under standard conditions. Fluctuations of up to 10% are possible. The programme will be correspondingly longer for machines with reduced mains power.

### Selecting standard programmes

The electronic sampling system continually checks the current level of dryness of your laundry and automatically stops the programme when it reaches the specified level of dryness.

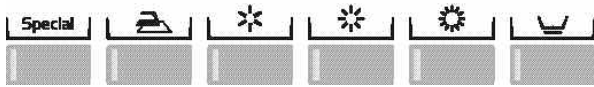

- ▶ Press the programme button corresponding to the desired drying level.
- The control light for the selected programme lights up.
- ▶ For easy care fabrics, select the additional «Easy care» function .
- ▶ For mixed items select the additional function «Mixed laundry».

### Selecting special programmes

Using the special programmes, certain textiles can be dried especially adapted to the laundry.

Tip the button  repeatedly until the desired programme appears on the display (see programme survey).

### Selecting additional functions

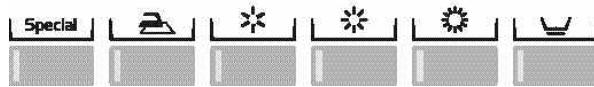
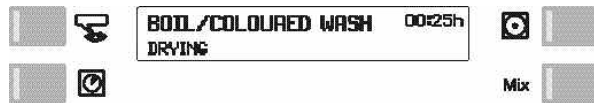

By selecting one or more additional functions, you can tailor your drying programme to the specifics of your laundry (see chapter additional functions).

### Changing a programme before the start

- ▶ Press the desired programme button again.
- All control lights for the available additional functions flash again and all settings are deleted.
- ▶ Select any additional functions.

### Adding laundry

Only dry fabrics which have been washed with water in the dryer.

- ▶ Place the laundry loosely in the drum, mixing large and small items

### Starting the programme



- ▶ Press the start button.
- The control light is illuminated and the programme

starts automatically.

If the child lock is activated:

- ▶ Hold the start button down and press the fast forward button.

### Programme progress / Programme status

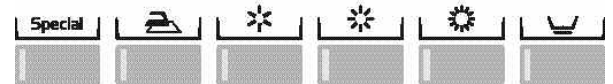

- ▶ With the moisture controlled programmes the dampness of the laundry is continually monitored by an electronic sampling system.
- ▶ The programme time remaining is displayed. This remaining time is recalculated several times during drying, so the effective programme end will therefore vary by a few minutes.
- ▶ For time programmes, the time remaining to the end of the programme is displayed.

### Adding more laundry

This is possible at any time.



- ▶ Press the door open button.
- Wait for the drum to stop.
- ▶ Add your laundry.
- ▶ Close the door again.
- ▶ Press the start button.

If the child lock is activated:

- ▶ Hold down the start and fast forward button at the same time.
- ▶ The drying process is continued.

### Interrupting the programme



- ▶ Interrupt the programme by pressing the fast forward button repeatedly, until «programme end» appears on the display.

If the child lock is activated:

- ▶ Hold the start button down.
- ▶ Simultaneously tip the fast forward button.

### Programme end

The programme end is indicated by the display value 00:00h, the display of «Programme End» as well as a flashing control light.

- An audible signal. (only if summer function is switched on)
- The drum continues to rotate periodically after the programme has ended to prevent the laundry from creasing (only if crease protection has been switched on, for 30 or 60 minutes). The washing should be taken out now at the latest.



## Removing the laundry



- ▶ Press the door open button.
- The drum light comes on.
- ▶ Remove the laundry.
- ▶ Clean the filter.

## Cleaning the filter

When fabrics are used, the fibres are rubbed (laundry fluff), which are released when the fabrics are dried, collecting in the filter on the inside of the door. The fluff filter must therefore be cleaned after every use.

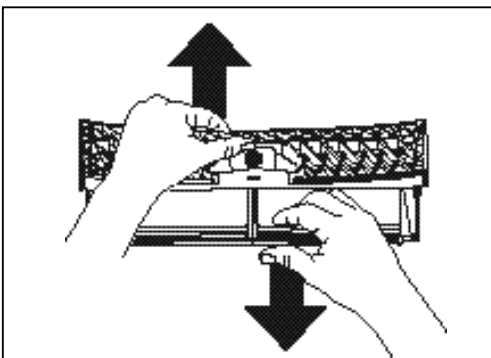
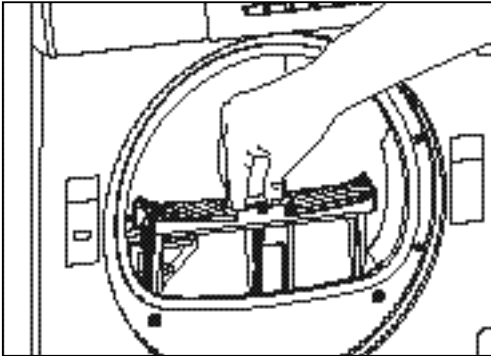

1. Press the «Open door» button.
2. Pull out filter and open it.
3. Rub your hand over the filter and remove the fluff. It may happen that a supposedly proper cleaned filter becomes impermeable, due to a fine, invisible coat remaining in the filter meshes. Hold the filter with one flat surface upwards and pour a little water on to it. If it is impermeable, clean the filter with a brush under running water.

## Switching off the machine

- ▶ Close the door.
- ▶ Switch the machine off at the wall.
- If there is not wall switch, the display field will automatically go out after 4 min. and the dryer will switch to standby mode (only if the standby function is switched on).

## Additional Functions

By selecting one or more additional functions, you can tailor your drying programme to the specifics of your laundry. These additional functions are only active for this one drying programme.

### Easy care



For easy care fabrics made of synthetic or mixed fibres, and cotton with a non-iron finish.

### Mixed laundry



For mixed items containing easy care fabrics made of synthetic or mixed fibre as well as cotton.

### Time selection



If you have chosen a time-controlled drying programme from the special programmes you can set the length of the programme with the «Time selection» button. The drying time required depends on the type and amount of laundry and how damp it is.

- ▶ Press the programme button.
- The «Time selection» control light flashes and the minimum drying time is displayed.
- ▶ Select the drying time by repeatedly pressing the button.

### Gentle drying



With sensible textiles, the button «Gentle drying» can be pushed. The temperature is reduced.

### Fast forward



The programme can be shortened or interrupted by pressing the fast forward button.

## Basic Settings

The machine has basic settings from the factory. It can be adapted to the user's individual needs either when first used or later using the following functions.

The basic settings can only be changed if no dry programme is running. To change a basic setting, it is first necessary to hold the programme button pressed and then press the fast forward button. The corresponding function is shown on the digital display. The display changes when the fast forward button  is pressed repeatedly with the programme button held down.

Example:

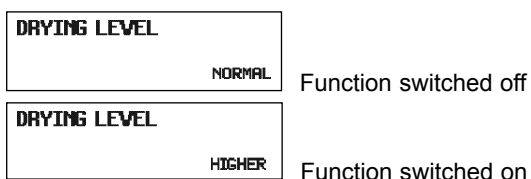

Drying level (ex factory NORMAL)

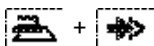

When this function is switched on, the level of dryness for the moisture controlled programmes (cabinet and extra dry) is slightly increased and the laundry will be slightly drier.

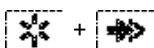

Crease protection (ex factory 30MIN)

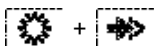

When this function is switched on, the crease protection phase begins at the end of the programme.

Time (the time is not set ex factory)



The hours can be set using the  button and the minutes using the  button.



Language (ex factory GERMAN)

To change language press repeatedly the select-language button  or press



This setting is temporarily valid for the selected programme and reverts back to the default language a few minutes after completion of the programme.  
(See «Extended basic settings/Default language»)



- ▶ By pressing these three buttons at the same time, the display shows the extended basic settings.
- ▶ Repeatedly pressing the  button shows the possible settings.
- ▶ Pressing the  button allows the settings to be changed.
- ▶ Pressing the  button ends the display of the settings.

Child lock (ex factory OFF)

Select «Extended basic settings»!

The child lock is to prevent accidental starting, changing or deletion of a programme by small children.

Start a programme with the child lock switched on:

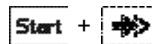

Hold the start button down and press the fast forward button.

Button memory (ex factory OFF)

Select «Extended basic settings»!

With switched on memory button function, the special programme last used is stored and appears again as first on the display when next pressing the  button. Following this, the consecutive programmes can then be selected through repeatedly pressing the button.

This way, a frequently used special programme can be called up with only one press of the button.

With switched off function the «Bed linen» programme appears as first.

Reduced mains power (ex factory OFF)

Select «Extended basic settings»!

If the mains voltage is reduced, the programme times will be extended accordingly.

Off = 400V 3N ~ 5,9kW / 10AT

On = 400V 2N ~ 4,4kW / 10AT

On = 230V 1N ~ 2,2kW / 10AT

On = 230V 1N ~ 3,7kW / 16AT

LCD Brightness (ex factory 150)

Select «Extended basic settings»!

The  button can be used to alter the brightness or text on the display.

LCD Contrast (ex factory 26)

Select «Extended basic settings»!

The  button can be used to alter the contrast on the display.

Summer noise level (ex factory Volume 2)

Select «Extended basic settings»!

With the Alarm setting switched on, a signal sounds at regular intervals at the end of the programme. The level can be adjusted in 3 levels.

Off  
Level 1  
Level 2  
Level 3

Standby function (ex factory ON)

Select «Extended basic settings»!

When the standby function is switched on, the controls switch off when no drying programme is running in energy saving mode. All displays are dark.



Optical interface (ex factory OFF)

Select «Extended basic settings»!

If the optical interface (SCS) is switched on, customer services can communicate with the machine by PC.

Default language (ex factory GERMAN)

Select «Extended basic settings»!

If another language is temporarily selected via the select-language button  button or the buttons  and , 4 minutes after programme end, in standby mode or after a long standstill, the setting reverts back to the default language.

Cleaning the moisture sensor

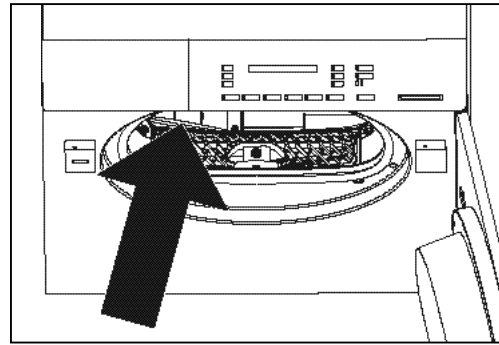

After longer operation, small deposits (lime, fabric refiner) can form on the front inner side of the drum on both sides of the longish moisture sensors.

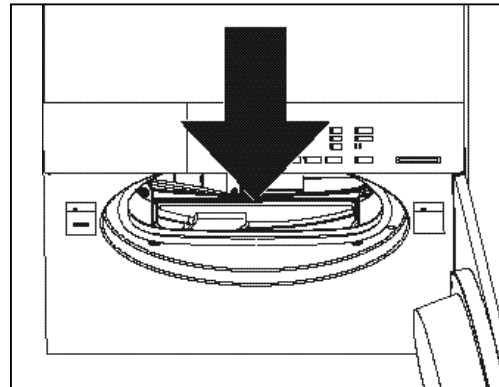

With moisture controlled programmes, this can result in the desired level of dryness not being reached. Wipe deposits away with a cloth soaked in vinegar.

Cleaning the filter support



1. From time to time it is necessary to remove fluffs that have accumulated inside the filter support. To do so, use a vacuum cleaner or a cleaning brush.
2. Run the pipe of the vacuum cleaner or the brush around the opening for the fluff filter. Remove any residual fluff.
3. Replace the filter properly.
4. Close the door.

Cleaning the machine

-  Ensure that the power supply is switched off before any cleaning, care or maintenance work.
-  Under no circumstances spray the machine with water or clean it with a steam cleaner.
-  Do not use solvents! These substances can damage parts of the machine, produce poisonous vapour and carry the risk of explosion!

Casings and control areas should only be cleaned with soap or a commercially available, solvent-free, non-abrasive cleaning product.

## Cash Card

### Inserting the Cash Card

Insert the Cash Card with the ▲ symbol facing upwards. In the display will appear in succession the amount stored on the Cash Card, the amount on account which will be deducted, as well as the new Cash Card balance. Any remaining credit balance stored in the appliance will be set off.

### Removing the Cash Card

### Selecting and starting the drying programme

- ▶ Select the drying programme
- ▶ Select the additional functions
- ▶ Start the programme

### Displays during the programme sequence



During the drying programme, the remaining time and the remaining credit balance are displayed alternately.

### Programme end

When the drying programme is completed, the remaining amount is stored in the appliance under the appropriate Cash Card. This remaining credit balance will be set off

at the next drying cycle. The programme end is displayed by the display value 00:00h as well as the flashing control lamp «Open door».

### Re-crediting



Re-crediting of the remaining credit balance is best made at the end of a washing day.

- ▶ Insert the Cash Card. The amount stored on the Cash Card will appear in the digital display.
- ▶ Re-credit by pressing the fast run button. In the digital display will appear in sequence the display the remaining credit balance which will be credited, as well as the new Cash Card balance.
- ▶ Remove the Cash Card.

Re-crediting can always be made only to that Cash Card from which the amount was originally deducted.

### Remaining value transfer

If there is not an adequately high remaining amount available on a Cash Card to pay for the booking on account, this will be displayed by the whistle signal and by the flashing display with the message saldo to small. By inserting a second Cash Card, the difference can be paid.

## Problems



Repairs, alterations or intervention on electronic equipment should only be carried out by qualified specialists. Inexpert repairs can cause considerable damage and risk to the user.



Only original spare parts should be used for repairs.

### Error messages on the display

If the following error messages are displayed, the programme can be restarted by pressing the start button once the error has been rectified.

«CHILD LOCK ACTIVE»

- ▶ Hold the start button down and press the fast forward button (see chapter «Basic settings»).

«PLEASE CLOSE DOOR»

- ▶ Push door closed until lock engages.

«CHECK HEATING LEVEL»

- ▶ A signal tone will arise and the programme will continue running.

The error message «Check heating level» will occur in the display and will be displayed until the end of the programme. Please press the start button once and then the «Fast forward» button several times until the message «Programme end» is displayed.

- ▶ Check whether all the temperature switches are switched on. Push with your finger once around all 3 round rubber seals (see diagram). If the problem is not fixed after doing this once, inform customer services.

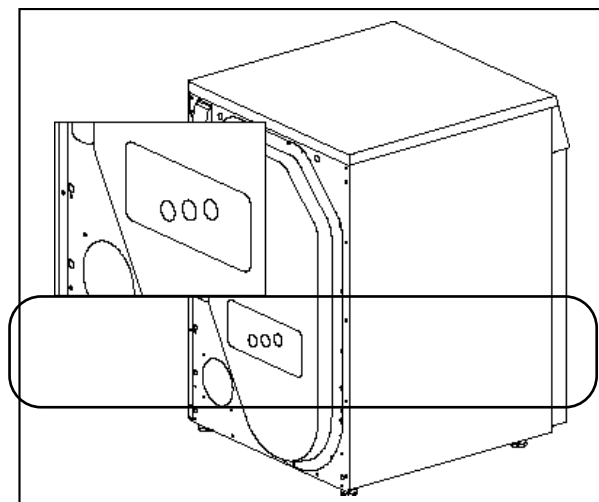

If the machine displays an F - - error message:

- ▶ Interrupt the programme using the fast forward button and select a new programme.

If error messages appear repeatedly:

- ▶ Switch off the power for around 1 minute and switch it back on again. (Pull out the plug or switch off at the wall).
- The machine is ready for use again when the programme control lights flash.
- ▶ Select a new programme.

If an error message appears again:

- ▶ Make a note of the error message.
- ▶ Unplug the machine or switch it off at the wall.



## Kundendienst

Zentrale Kundendienst-Nummern für die Schweiz

Tel. 0844 888 222

Fax 0844 888 223

---

## Service après-vente

Numéros centralisés du service après-vente pour la Suisse

Tél. 0844 888 222

Fax 0844 888 223

---

## Servizio assistenza

Numeri della sede centrale del Servizio Assistenza per la Svizzera

Tel. 0844 888 222

Fax 0844 888 223

---

## Customer service

Business number customer service for switzerland

Tel. 0844 888 222

Fax 0844 888 223

---



**SCHULTHESS**

Schulthess Maschinen AG / SA  
Postfach / Case postale / Casella postale  
CH-8633 Wolfhausen  
Tel. 055 · 253 51 11  
Fax 055 · 253 54 70  
<http://www.schulthess.ch>

Schulthess Maschinen GmbH  
Hetzendorferstrasse 191  
A-1130 Wien  
Tel. 01 · 803 98 00-20  
Fax 01 · 803 98 00-30